

第50回記念東海卓球選手権大会 三重県予選会

平成22年9月12日
県営サンアリーナ

男子シングルス

1	吉	村 (N T N)				37	伴	(ウイング)
2	南	国 (日生第二)				38	森	田 (グレンツェ)
3	中	津 (中 電)				39	中	野 (紀南クラブ)
4	加	藤 (グレンツェ)				40	藤	田 (S K Y)
5	吉	田 (S K Y)				41	黒	崎 (リンク)
6	真	弓 (R I S E)				42	坂	下 (三重大)
7	川	口 (21クラブ)				43	田	中 (古 河)
8	小	川 (櫛田クラブ)				44	才	賀 (R I S E)
9	堀	(リンク)				45	川	杉 (N T N)
10	柴	田 (コモノクラブ)				46	松	下 (白 子)
11	伊 藤	智 (国府クラブ)				47	大	西 (アリエンス)
12	西	井 (阿児卓友会)				48	河	崎 (コモノクラブ)
13	樋	口 (津 西)				49	山	本 (S K Y)
14	中	井 (P l u m)				50	左	路 (松阪工業)
15	水	谷 (三 重 大)				51	丹	羽 (伊勢卓友会)
16	山	崎 (紀 南)				52	棚	橋 (グレンツェ)
17	辻	森 (リンク)				53	内	田 (名 張 C)
18	辻	(S K Y)				54	福 井	祐 (リンク)
19	廣	島 (リンク)				55	珍	道 (R I S E)
20	江	頭 (久居農林)				56	衣	斐 (三 重 大)
21	谷	(古 河)				57	奥	野 (S K Y)
22	奥	村 (三 重 大)				58	清	水 (松阪工業)
23	井	林 (S K Y)				59	矢	田 (ホ ン ダ)
24	横	内 (エイムン)				60	井	坂 (中 電)
25	間	宮 (グレンツェ)				61	吉	井 (エイムン)
26	大	岡 (紀 南)				62	南	(櫛田クラブ)
27	梶	原 (ホ ン ダ)				63	戸	上 (高 田)
28	東	構 (高 田)				64	佐	藤 (リンク)
29	米	山 (ウイング)				65	垣	内 (松生TTC)
30	渡	辺 (日生第二)				66	高	山 (R I S E)
31	千	田 (R I S E)				67	酒	井 (P l u m)
32	福 井	誠 (リンク)				68	田	口 (グレンツェ)
33	三	宅 (パナリニック)				69	伊 藤	大 (国府クラブ)
34	水	谷 (N T N)				70	山	田 (M i n d)
35	永	作 (松阪工業)				71	矢	澤 (日生第二)
36	谷	(S K Y)				72	田	中 (S K Y)

第50回記念東海卓球選手権大会 三重県予選会

平成22年9月12日
県営サンアリーナ

男子ダブルス A

- 1 堺・米川(古河)
- 2 森田・山野(高田)
- 3 上村・藤村(松阪工業)
- 4 衣斐・水谷(三重大)
- 5 金児・積木(松阪)
- 6 村上・柴田(津工業)
- 7 木村・森山(紀州製紙)
- 8 村脇・稲増(伊賀白鳳)
- ~~9 古市・神(21クラブ)~~
- 10 酒井・大橋(桑名)
- 11 太田・落合(名張C)
- 12 上林・東原孝(阿児卓)
- 13 柴田・河崎(菰野クラブ)
- 14 多氣・楠田(津)
- 15 間宮・加藤(グレンツェ)
- 16 東條・砂原(四日市工業)
- 17 梶間・珍道(RISE)
- 18 前川・岡崎(菰野・菰野中)
- 19 浜田・川杉(NTN)
- 20 三浦・中俊(紀南)
- 21 吉田・井林(SKY)
- 22 伊藤・辻(四日市農芸)
- 23 田中・小川(高田)
- 24 小西・谷口(名張西)
- 25 阪本・中井(伊勢卓・阿児卓)
- 26 山本・岡田理(白子)
- 27 伊藤・谷(国府・古河)
- 28 高村・高瀬(高田)
- 29 村松・加藤(川越)
- 30 林・脇(尾鷲協会)
- 31 岡田・柳川(四日市)
- 32 渡辺・山下(日生第二)
- 33 b y e ()
- 34 福井誠・黒崎(リンク)

梶間・珍道(RISE)
福井・廣島(リンク)

山本・岡田(白子)
戸上・東構(高田)

- 35 青木・真弓(RISE)
- 36 b y e ()
- 37 東海・堀(津)
- 38 久保山・大西(アリエンス)
- 39 辻・上富(三重)
- 40 大森・岡本(高田)
- 41 櫃割・岩田(川越)
- 42 堤・稲垣(ゼロワン)
- 43 岡田天・岡田泰(白子)
- 44 矢田・伴(杣ガ・ウイガ)
- 45 森下・松岡(松阪)
- 46 宮坂・庄山(津工業)
- 47 清水・加藤(松工・伊勢卓)
- 48 佐藤・田中(日生第二)
- 49 井上・小林(卓愛・U・I)
- 50 大岡・中康(紀南)
- 51 福井佑・廣島(リンク)
- 52 行方・増井(中電)
- 53 福田・石崎(八風中)
- 54 加藤・加藤(桑名)
- 55 金森・川北(橋南中)
- ~~56 奥野・辻(SKY)~~
- 57 北村・三橋(名張西)
- 58 柿市・三福(四日市南)
- 59 左路・永作(松阪工業)
- 60 中井・酒井(Plum)
- 61 田邊・服部(四日市工業)
- ~~62 栗・村出(名張)~~
- 63 鈴木・野崎(津工業)
- 64 山本・湊(津)
- 65 小川・南(櫛田クラブ)
- 66 相川・山本(川越)
- 67 b y e ()
- 68 戸上・東構(高田)

男子ダブルス B

- 1 吉村・水谷(NTN)
- 2 草深・小崎(高田)
- 3 鈴木・吉田(四日市南)
- 4 国分・横山(川越)
- 5 一宮・辻本(名張西)
- 6 乾・三宅(櫛田・パナソニック)
- 7 赤塚・久保(津工業)
- 8 伊藤・伊藤(桑名)
- 9 越川・田中(紀南)
- 10 的場・榎本(グレンツェ)
- 11 山崎・中野(紀南クラブ)
- 12 川口・原(21・国府)
- 13 森本・奥戸(松阪)
- 14 松川・門脇(MIKKY)
- 15 竹内・村田(伊勢工業)
- ~~16 林・小堀(日生第二)~~
- 17 宇仁田・太田(高田)
- 18 梶原・樋口(杣ガ・津西)
- 19 野々垣・音無(四日市農芸)
- 20 伊東・日野川角(津)
- 21 高山・高瀬(松阪工業)
- 22 江川・八木(伊勢)
- 23 福原・畑(高田)
- 24 野中・岩城(宇治山田)
- 25 佐藤・田口(グレンツェ)
- 26 藤田・谷(SKY)
- 27 瀬尾・新谷(三重)
- 28 辻森・筏谷(伊賀白鳳)
- 29 山口・川村(久居)
- 30 廣田・田中(古河)
- 31 泉尾・萱室(名張西)
- 32 伊藤雅・加藤(川越)
- 33 b y e ()
- 34 松下・鈴木(白子)

吉村・水谷(NTN)
小川・内田(白子)

梶原・樋口(ホンダ・津西)
山本・田中(SKY)

- 35 坂下・奥村(三重大)
- 36 b y e ()
- 37 丸山・山田(南が丘・嬉野)
- 38 亀井・竹内(津)
- 39 山田・近(松生TTC・ウツ)
- 40 平野・横井(津工業)
- 41 黒田・中馬(日生第二)
- 42 小久保・蒔田(桑名)
- 43 谷口・菅沼(ケンちゃんズ)
- 44 酒井・若林(古河)
- 45 井坂・金児(松阪工業)
- 46 大谷・藤原(高田)
- 47 東原敦・西井(阿児卓)
- 48 高山・才賀(RISE)
- 49 浅山・日比(名張西)
- 50 加藤・浅野(Zクラブ)
- 51 小川・内田(白子)
- 52 堀・佐藤(リンク)
- 53 陣田・佐脇(川越)
- 54 山田・米山(Mind・ウイガ)
- 55 井坂・中津(中電)
- 56 村山・佐藤(県庁・橋南中)
- 57 森・増田(名張)
- 58 前川・杉田(松阪)
- 59 大野・中川(高田)
- 60 林・森(四日市工業)
- 61 中山・真砂(紀州製紙)
- ~~62 岩見・池田(鈴鹿JTB)~~
- 63 亀飼・土性(橋南中)
- 64 横内・吉井(エイムン)
- 65 南・池田(三重)
- 66 紀平・原(四日市農芸)
- 67 前川・桑谷(松阪工業)
- 68 山本・田中(SKY)

第50回東海卓球選手権大会 三重県予選会

平成22年9月11日
県営サンアリーナ

ジュニア男子 A

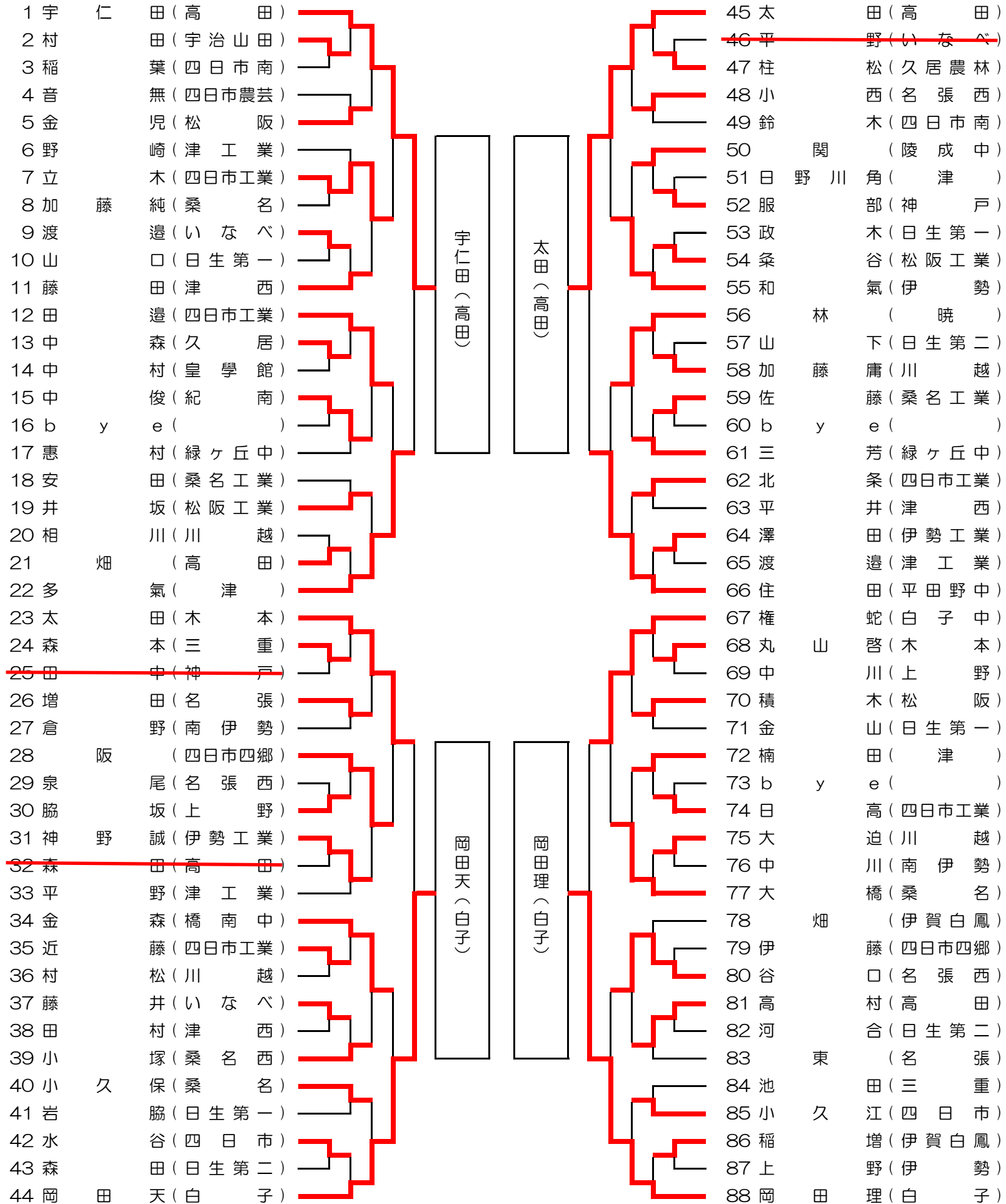

ジュニア男子 B

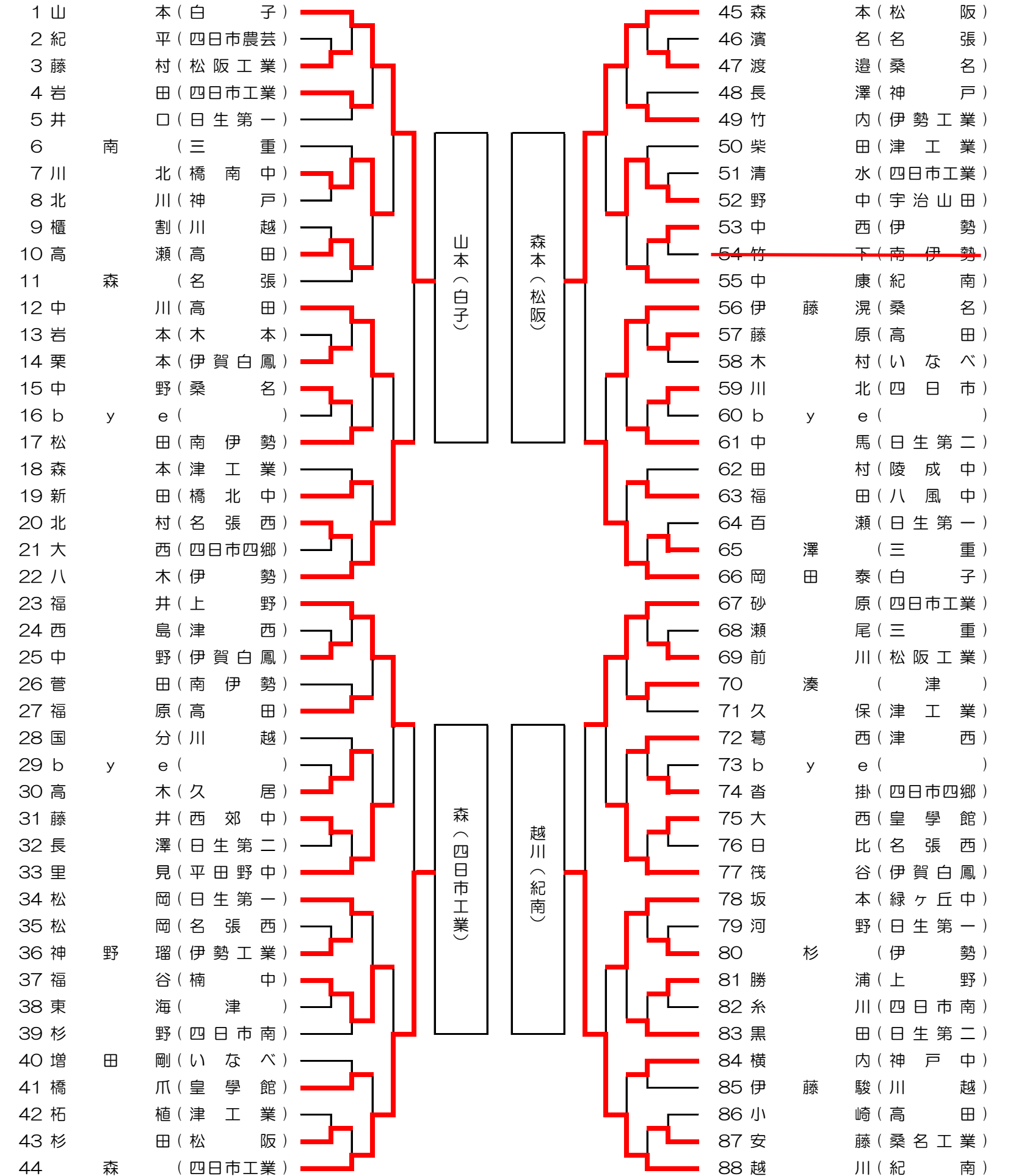

第50回東海卓球選手権大会 三重県予選会

平成22年9月11日
県営サンアリーナ

ジュニア男子 C

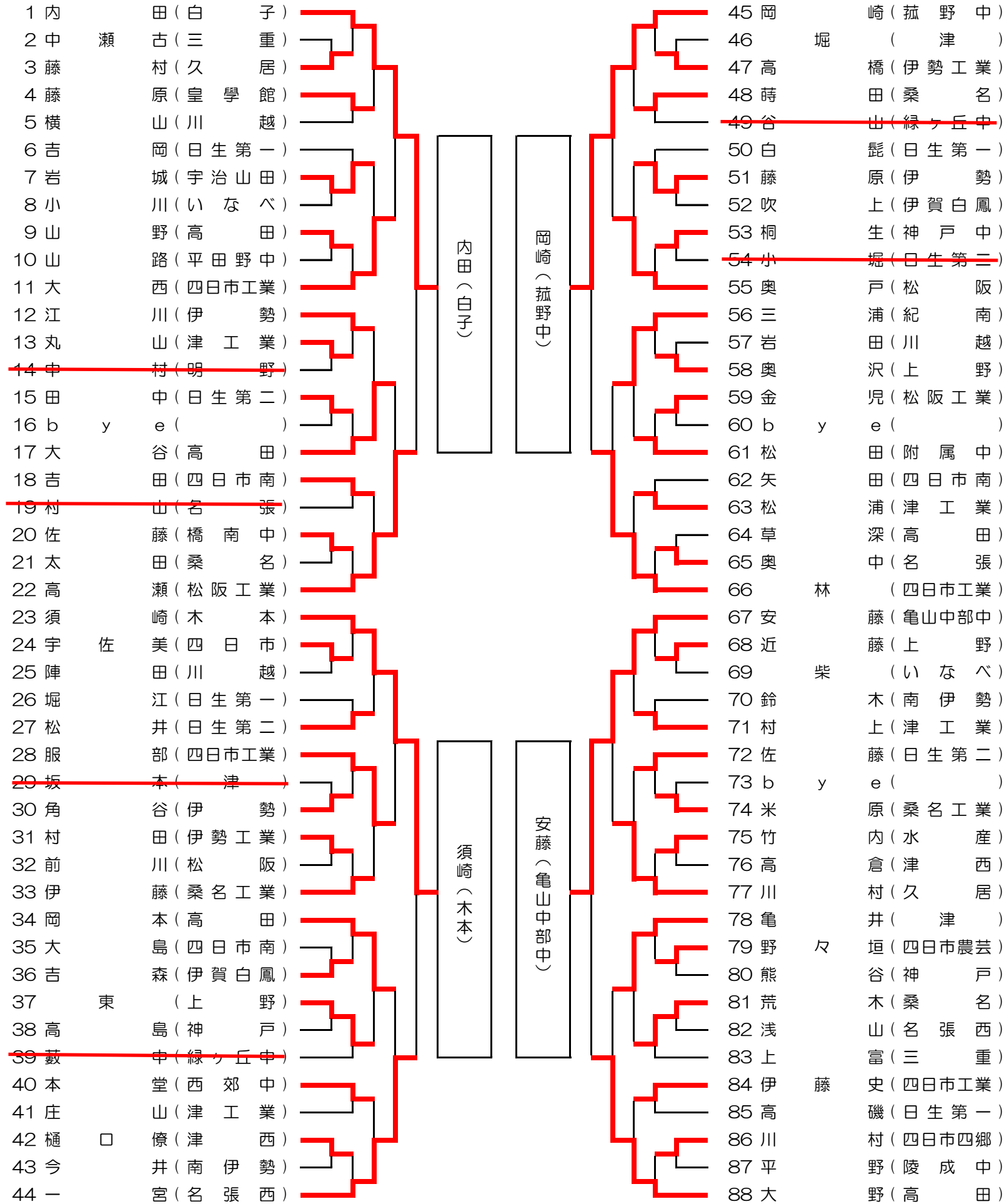

ジュニア男子 D

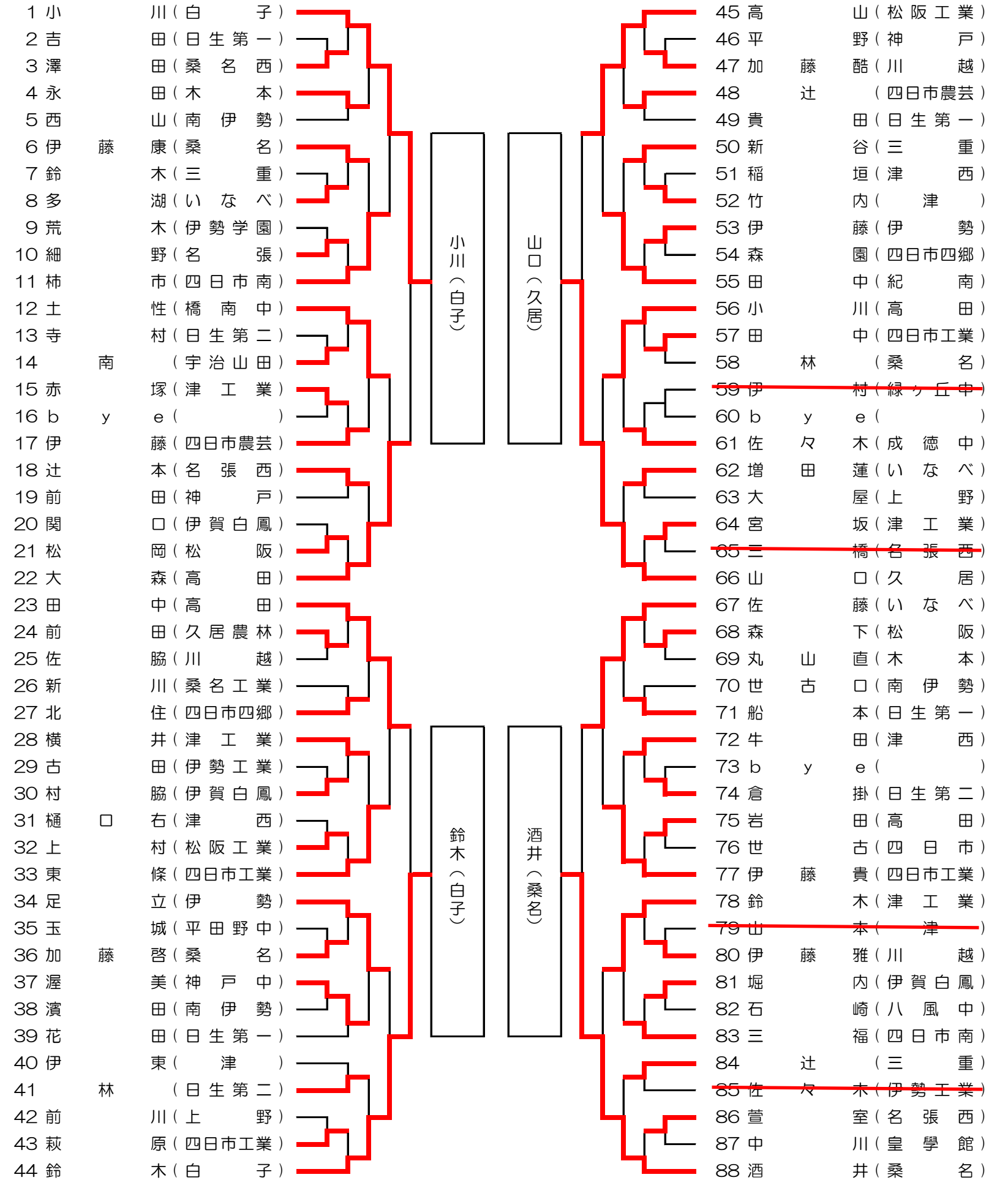

第50回記念東海卓球選手権大会 三重県予選会

平成22年9月12日
 県営サンアリーナ

女子シングルス

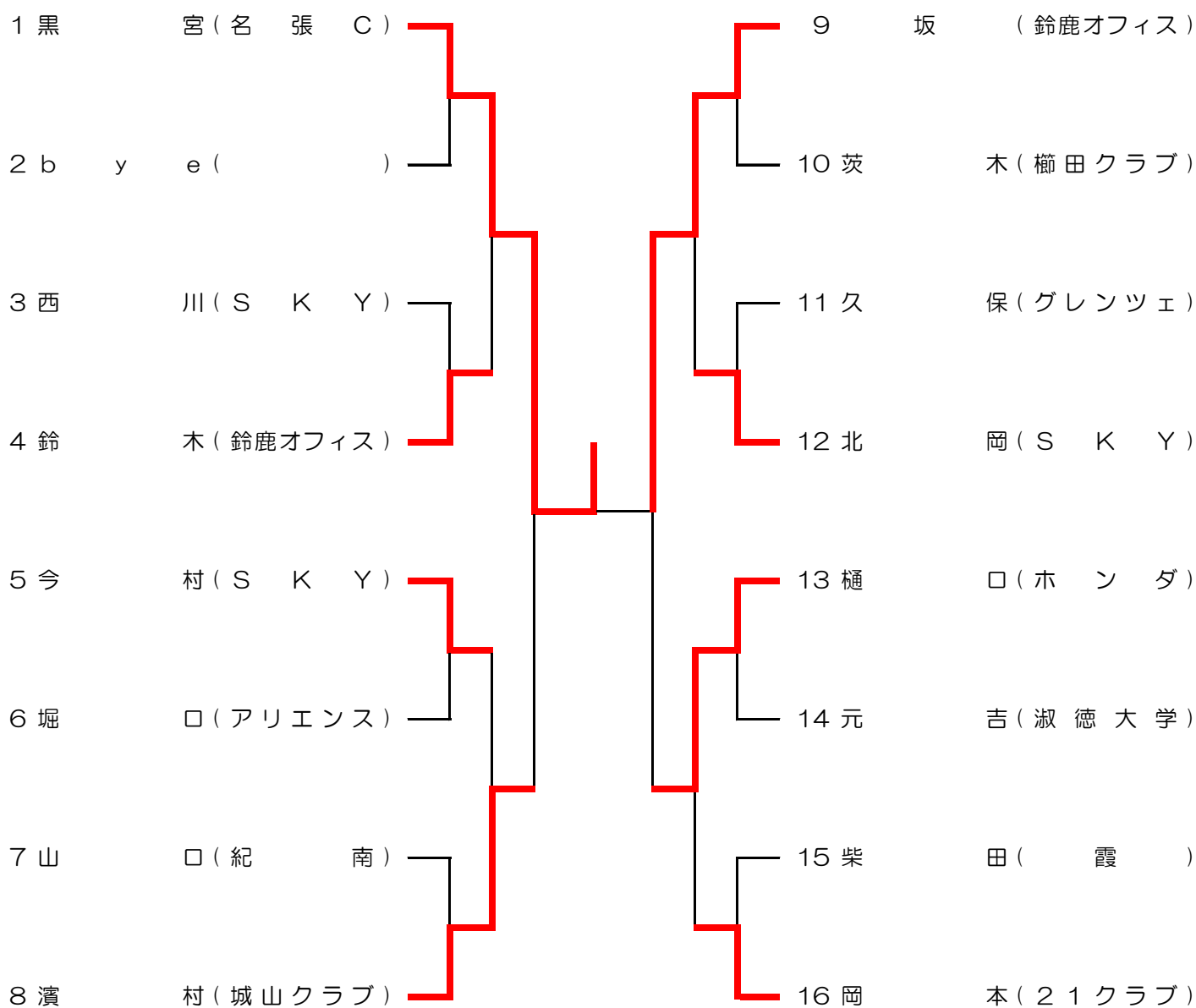

第50回記念東海卓球選手権大会 三重県予選会

平成22年9月12日
県営サンアリーナ

女子ダブルス

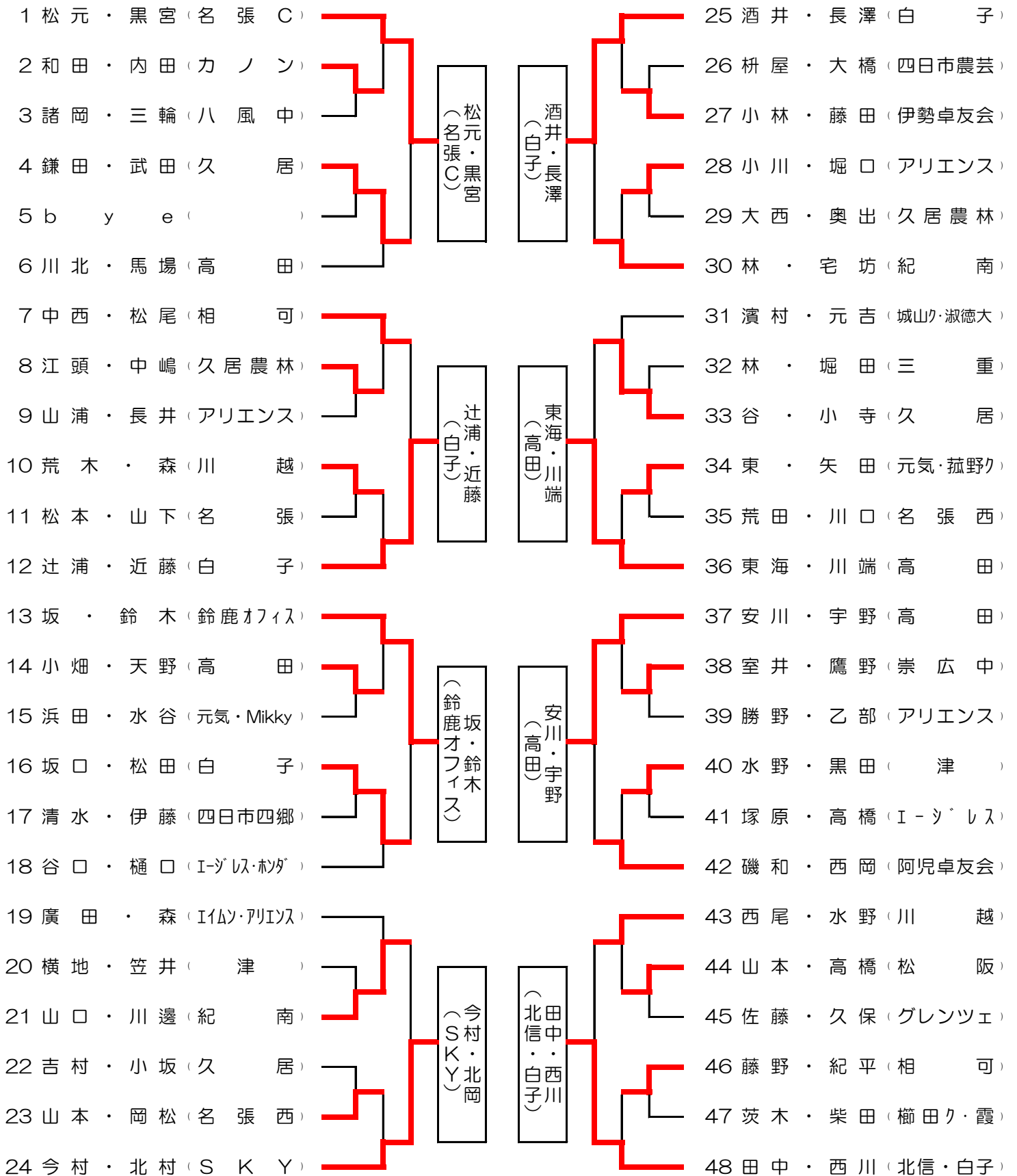

第50回東海卓球選手権大会 三重県予選会

平成22年9月11日
県営サンアリーナ



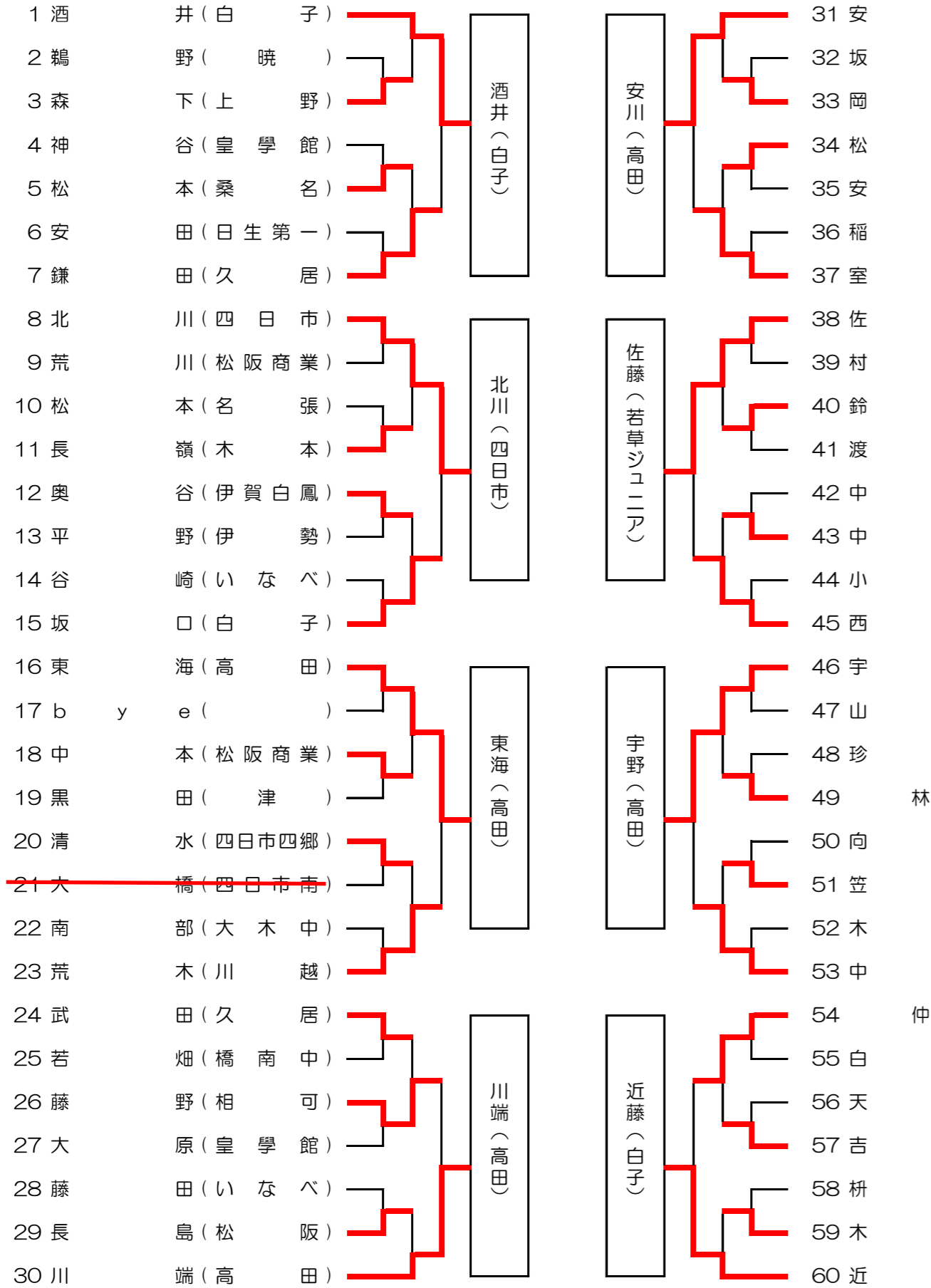



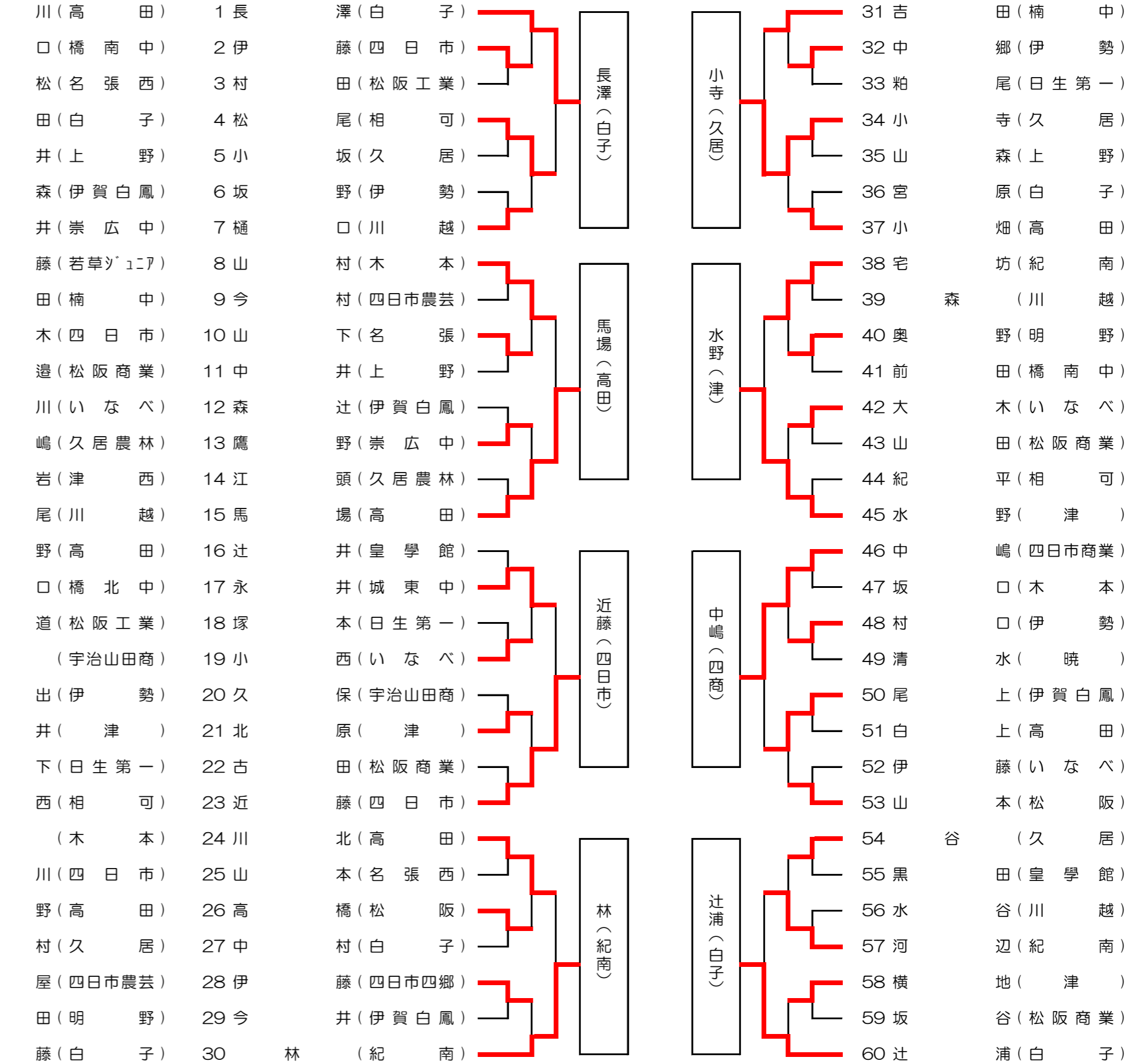









ジュニア女子 A



ジュニア女子 B

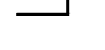

敗者復活 33~48

1 吉	村(久 居)		17 山	下(名 張)
2 長	嶋(松 阪)		18 中	本(松 商)
3 清	水(四 郷)		19 中	郷(伊 勢)
4 武	田(久 居)		20 山	本(松 阪)
5 大	木(い な べ)		21 中	嶋(久 農)
6 村	口(伊 勢)		22 樋	口(川 越)
7 鈴	木(四 日 市)		23 谷	(久 居)
8 林	(山 商)		24 鷹	野(崇 広 中)
9 奥	野(明 野)		25 森	下(上 野)
10 笠	井(津)		26 小	西(い な べ)
11 横	地(津)		27 木	田(明 野)
12 岡	松(名 張 西)		28 松	田(白 子)
13 小	畑(高 田)		29 奥	谷(白 鳳)
14 伊	藤(四 日 市)		30 長	嶺(木 本)
15 伊	藤(四 郷)		31 松	本(桑 名)
16 北	原(津)		32 高	橋(松 阪)